

OHARRAK:
NOTAS:

SITUACIÓN FINAL

A	PROYECTO	Feb.15
REV.	CLASE DE MODIFICACIÓN	FECHA NOMBRE COMP. OBRA
BERRIKUSPENAK / REVISIONES		
AHOLKULARIA / CONSULTOR LUGARITZ-EASO METRO UTE 		INGENIARI EGILEA INGENIERO AUTOR JOSU AGIRREZABALAGA Ing. Caminos, Carreles y Puertos Col. Nº 7.258
AHOLKULARIA ERREFERENTZIA REFERENCIA CONSULTOR		ERREFERENTZIA REFERENCIA

OHARRAK :
NOTAS :

SUPERPOSICIÓN

ESTADO ACTUAL Y FUTURO

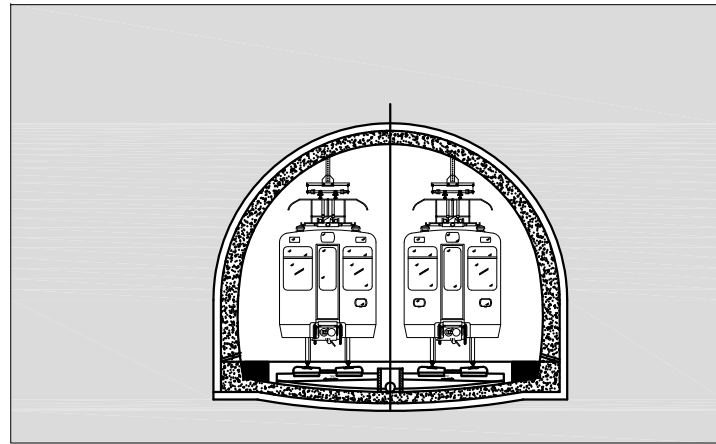

SECCIÓN TIPO 1

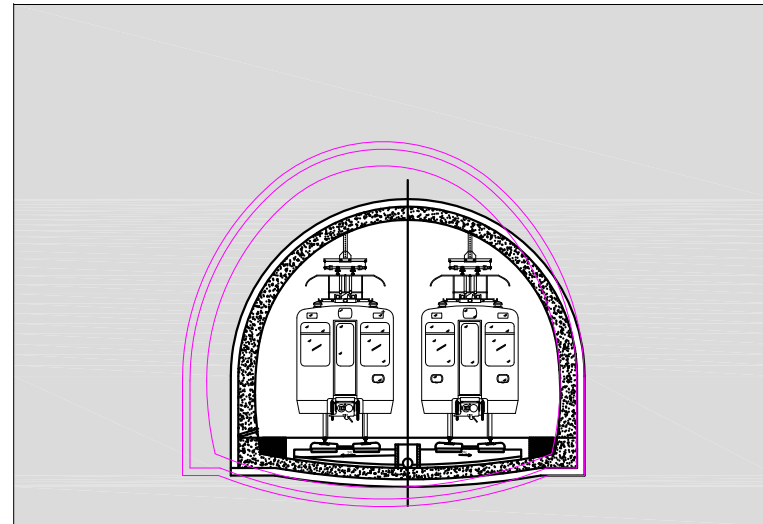

SECCIÓN TIPO 2

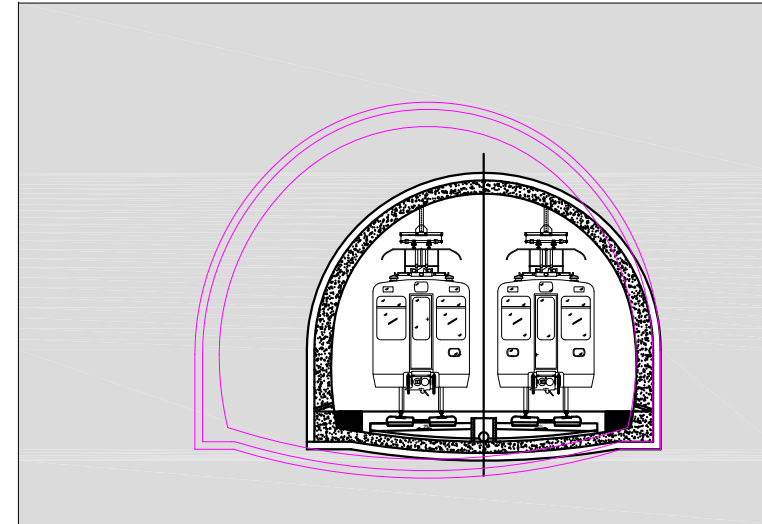

SECCIÓN TIPO 3

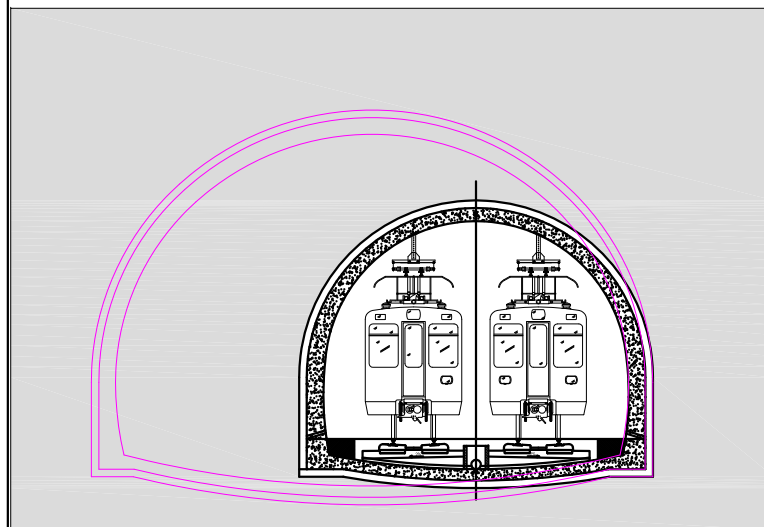

SECCIÓN TIPO 4

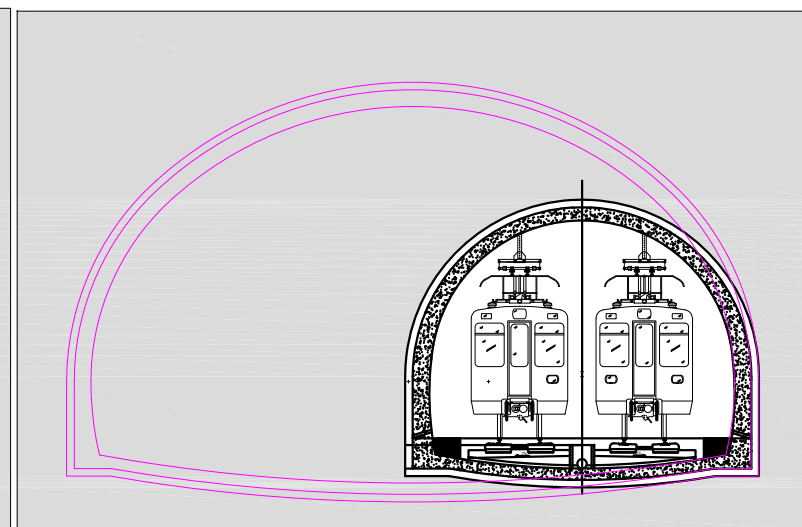

SECCIÓN TIPO 5

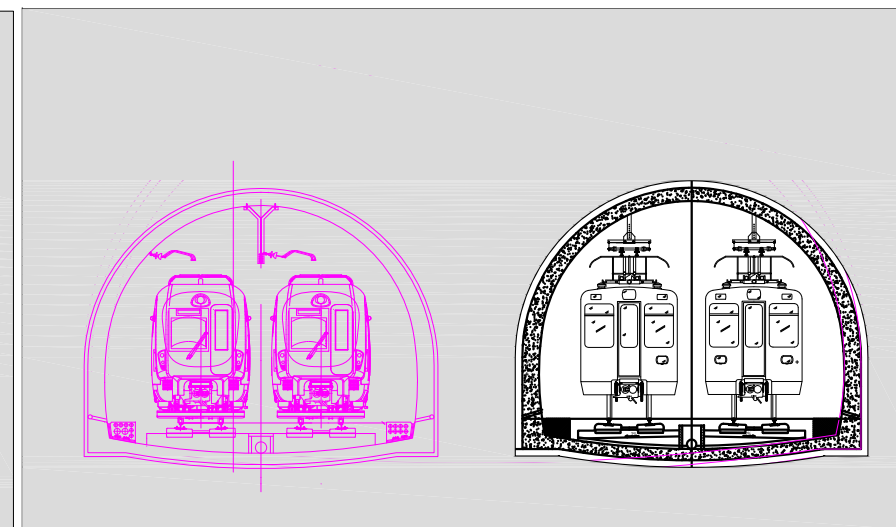

SECCIÓN TIPO 6

A	PROYECTO	Fab.15		
REV.	CLASE DE MODIFICACIÓN	FECHA	NOMBRE	COMP. OBRA

BERRIKUSPENAK / REVISIONES

AHOLKULARIA / CONSULTOR LUGARITZ-EASO METRO UTE  	INGENIARI EGILEA INGENIERO AUTOR  JOSU AGIRREZABALAGA Ing. Caminos, Canales y Puertos C.O.L. Nº 7.658
--	---

AHOLKULARIA ERREFERENTZIA REFERENCIA CONSULTOR	ERREFERENTZIA REFERENCIA
---	-----------------------------

OHARRAK:
NOTAS:

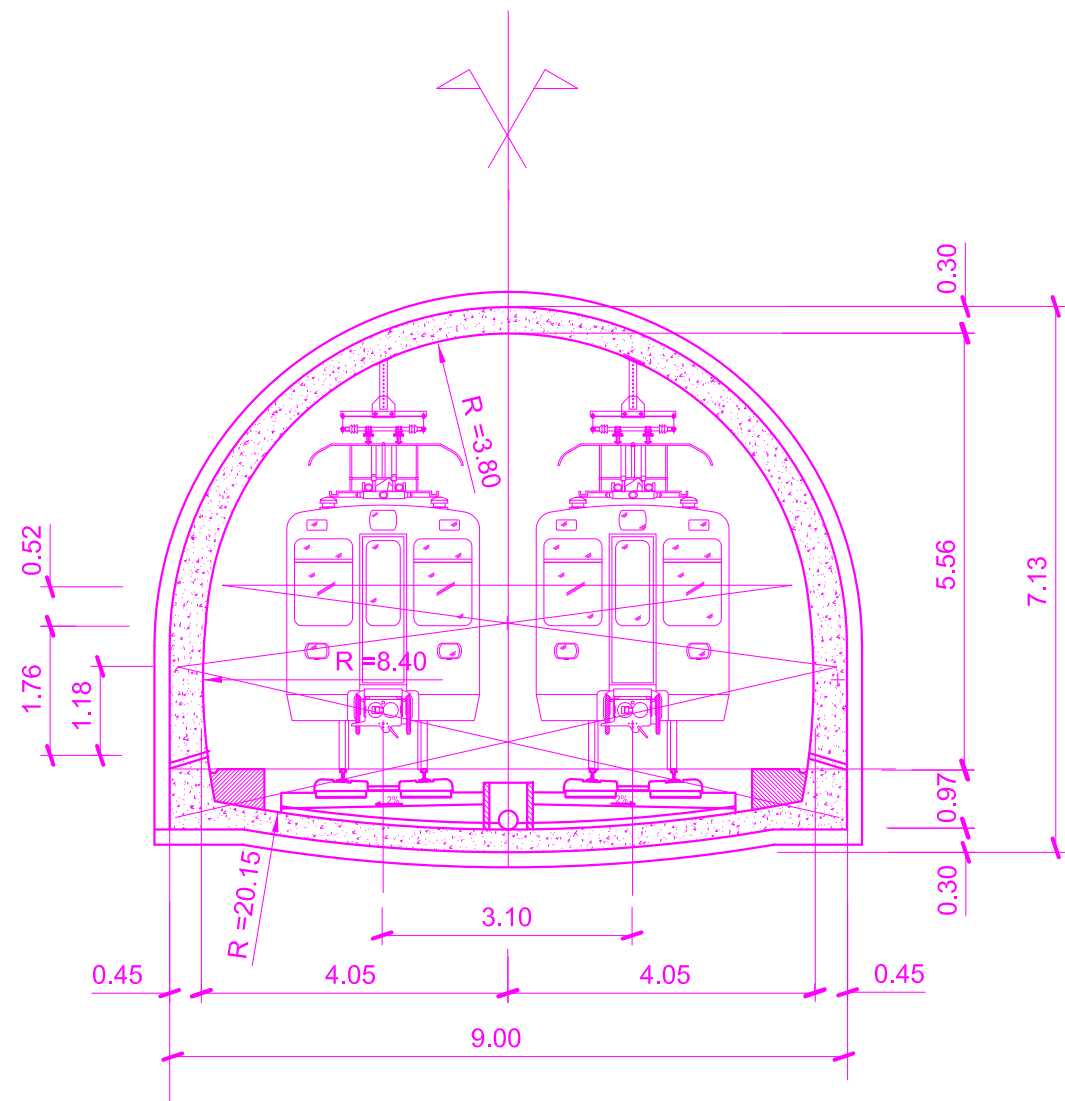

SECCIÓN TIPO 1

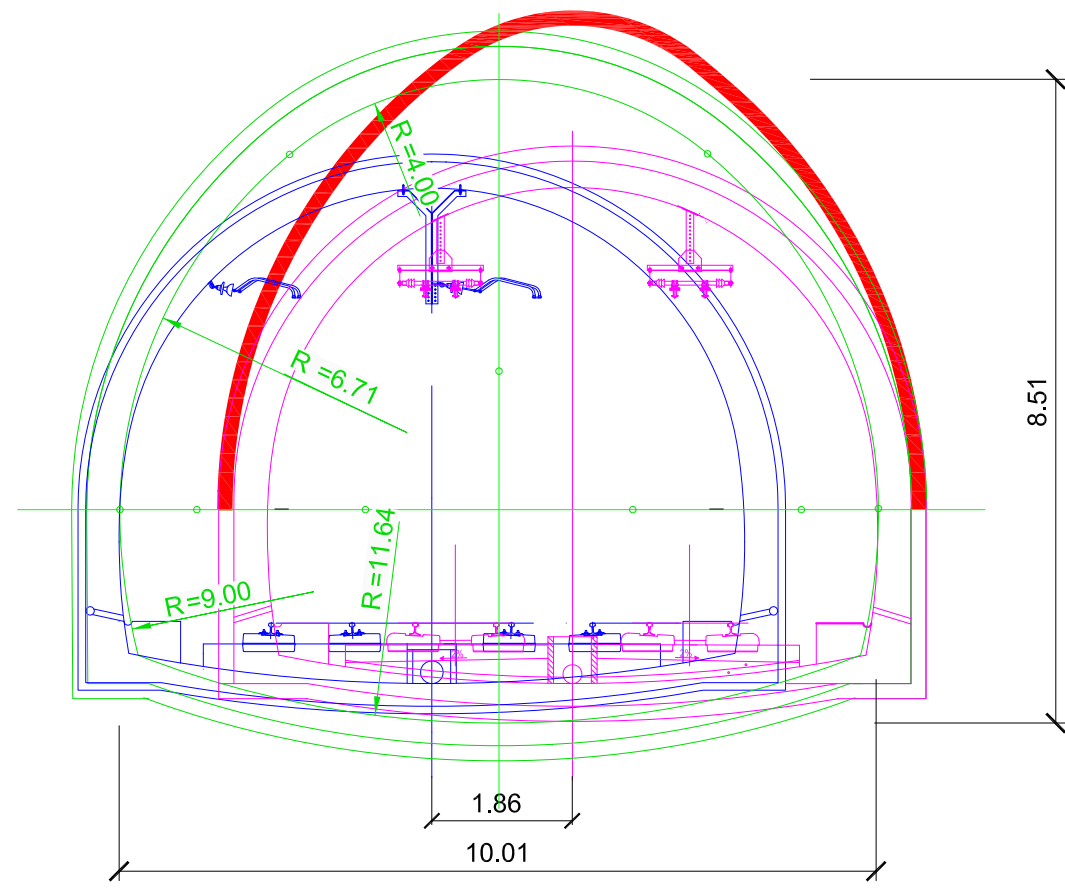

SECCIÓN TIPO 2

LEYENDA:

- SECCIÓN DEL TELESCOPIO
- SECCIÓN TÚNEL ACTUAL
- SECCIÓN TÚNEL VIRTUAL METRO LUGARITZ - LA CONCHA
- EXCAVACIÓN PREVIA DE LA BOVEDA DURANTE LA CONSTRUCCIÓN DEL TELESCOPIO

A	PROYECTO	Fab.15		
REV.	CLASE DE MODIFICACIÓN	FECHA	NOMBRE	COMP. OBRA
BERRIKUSPENAK / REVISIONES				
AHOLKULARIA / CONSULTOR LUGARITZ-EASO METRO UTE 		INGENIARI EGILEA INGENIERO AUTOR JOSU AGIRREZABALAGA Ing. Caminos, Canales y Puertos COL. Nº 7.658		
AHOLKULARIA ERREFERENTZIA REFERENCIA CONSULTOR		ERREFERENTZIA REFERENCIA		

OHARRAK:
NOTAS:

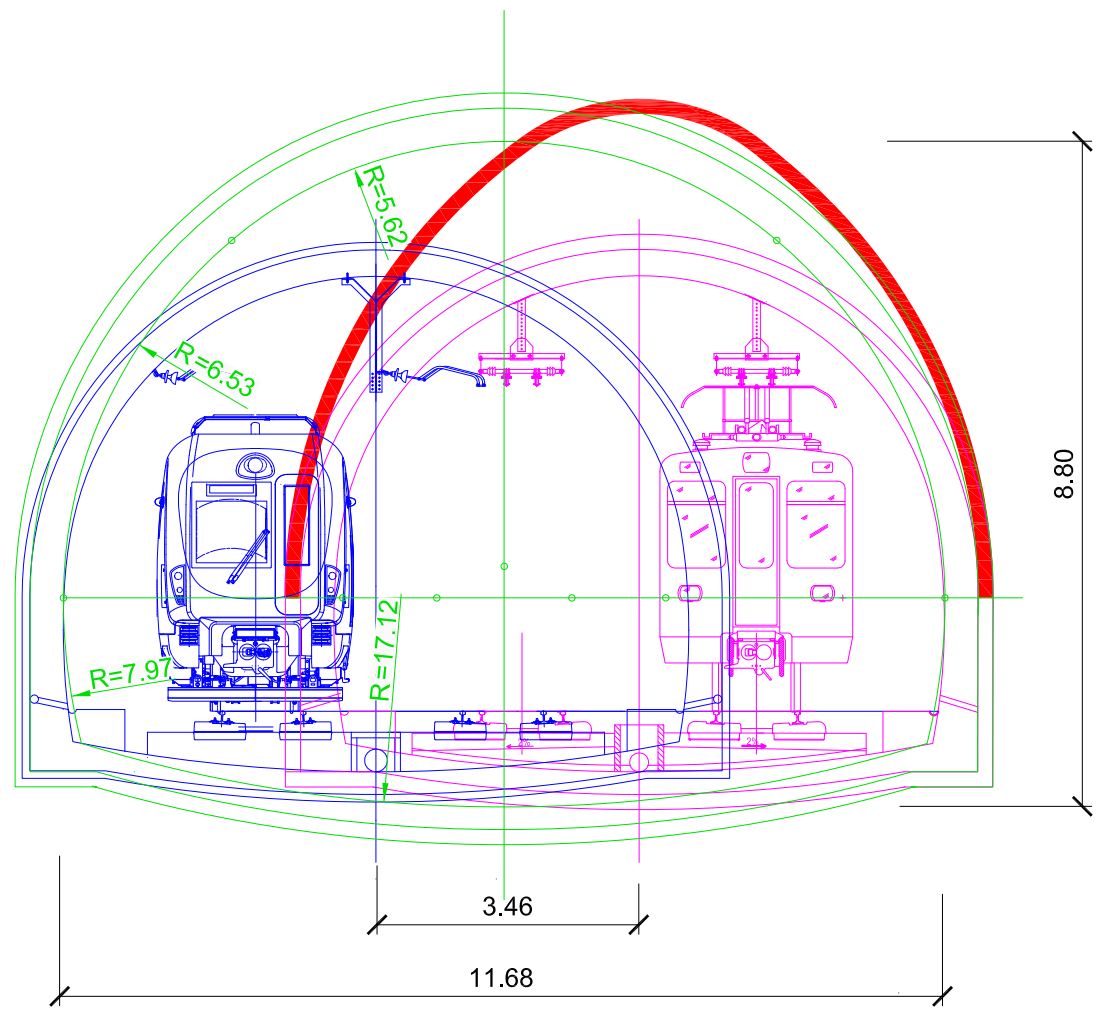

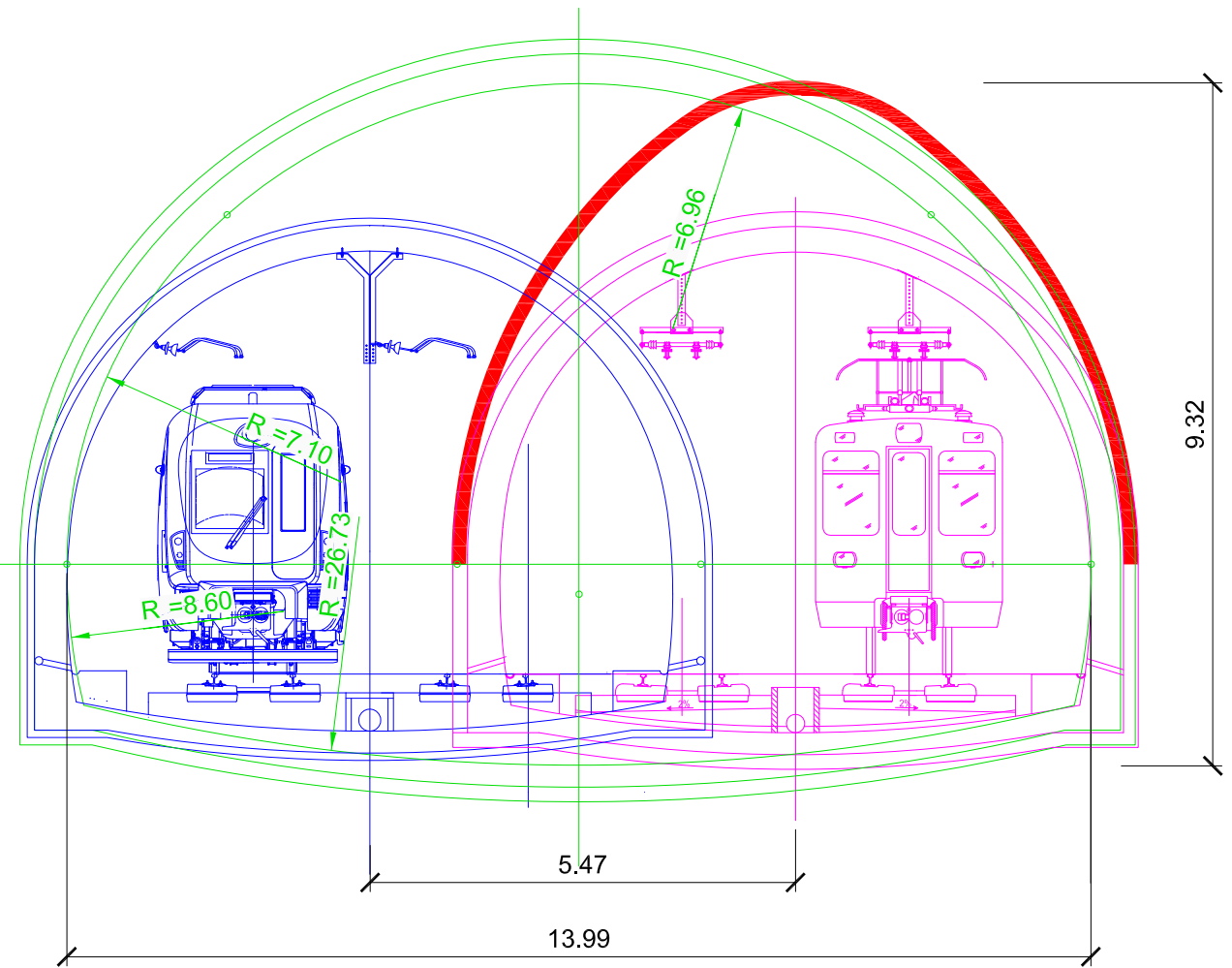

SECCIÓN TIPO 3



SECCIÓN TIPO 4

LEYENDA:

- SECCIÓN DEL TELESCOPIO
- SECCIÓN TÚNEL ACTUAL
- SECCIÓN TÚNEL VIRTUAL METRO LUGARITZ - LA CONCHA
- EXCAVACIÓN PREVIA DE LA BOVEDA DURANTE LA CONSTRUCCIÓN DEL TELESCOPIO

A	PROYECTO	Fab.15			
REV.	CLASE DE MODIFICACIÓN	FECHA	NOMBRE	COMP.	OBRA
BERRIKUSPENAK / REVISIONES					
AHOLKULARIA / CONSULTOR LUGARITZ-EASO METRO UTE 			INGENIARI EGILEA INGENIERO AUTOR  JOSU AGIRREZABALAGA Ing. Caminos, Canales y Puertos Col. Nº 7.658		
AHOLKULARIA ERREFERENTZIA REFERENCIA CONSULTOR			ERREFERENTZIA REFERENCIA		

OHARRAK:
NOTAS:

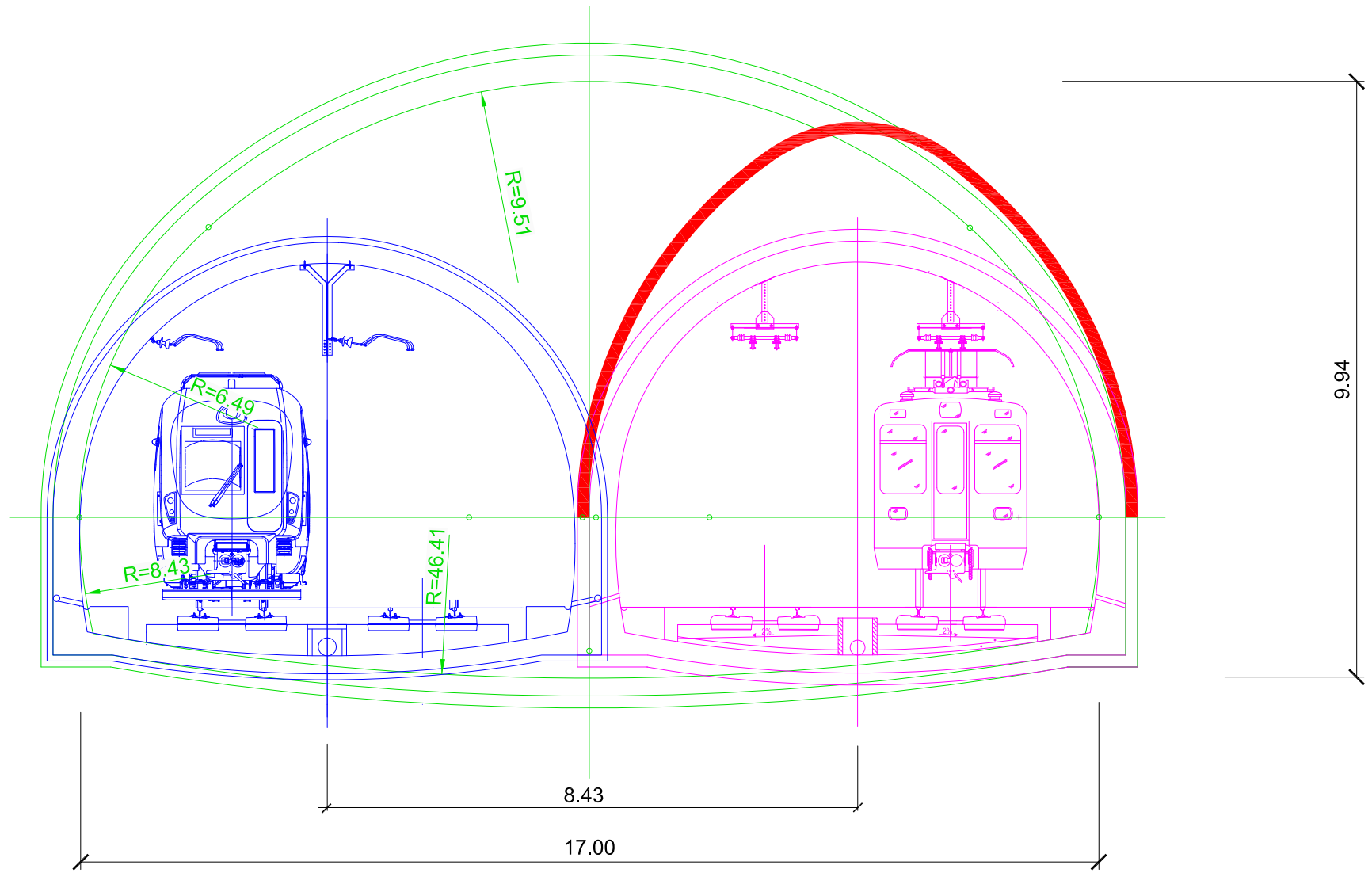

SECCIÓN TIPO 5

LEYENDA:

- SECCIÓN DEL TELESCOPIO
- SECCIÓN TÚNEL ACTUAL
- SECCIÓN TÚNEL VIRTUAL METRO LUGARITZ - LA CONCHA
- EXCAVACIÓN PREVIA DE LA BOVEDA DURANTE LA CONSTRUCCIÓN DEL TELESCOPIO

A	PROYECTO	Feb.15			
REV.	CLASE DE MODIFICACIÓN	FECHA	NOMBRE	COMP.	OBRA
BERRIKUSPENAK / REVISIONES					
AHOLKULARIA / CONSULTOR LUGARITZ-EASO METRO UTE 			INGENIARI EGILEA INGENIERO AUTOR JOSU AGIRREZABALAGA Ing. Caminos, Canales y Puertos Col. Nº 7.658		
AHOLKULARIA ERREFERENTZIA REFERENCIA CONSULTOR			ERREFERENTZIA REFERENCIA		

OHARRAK:
NOTAS:

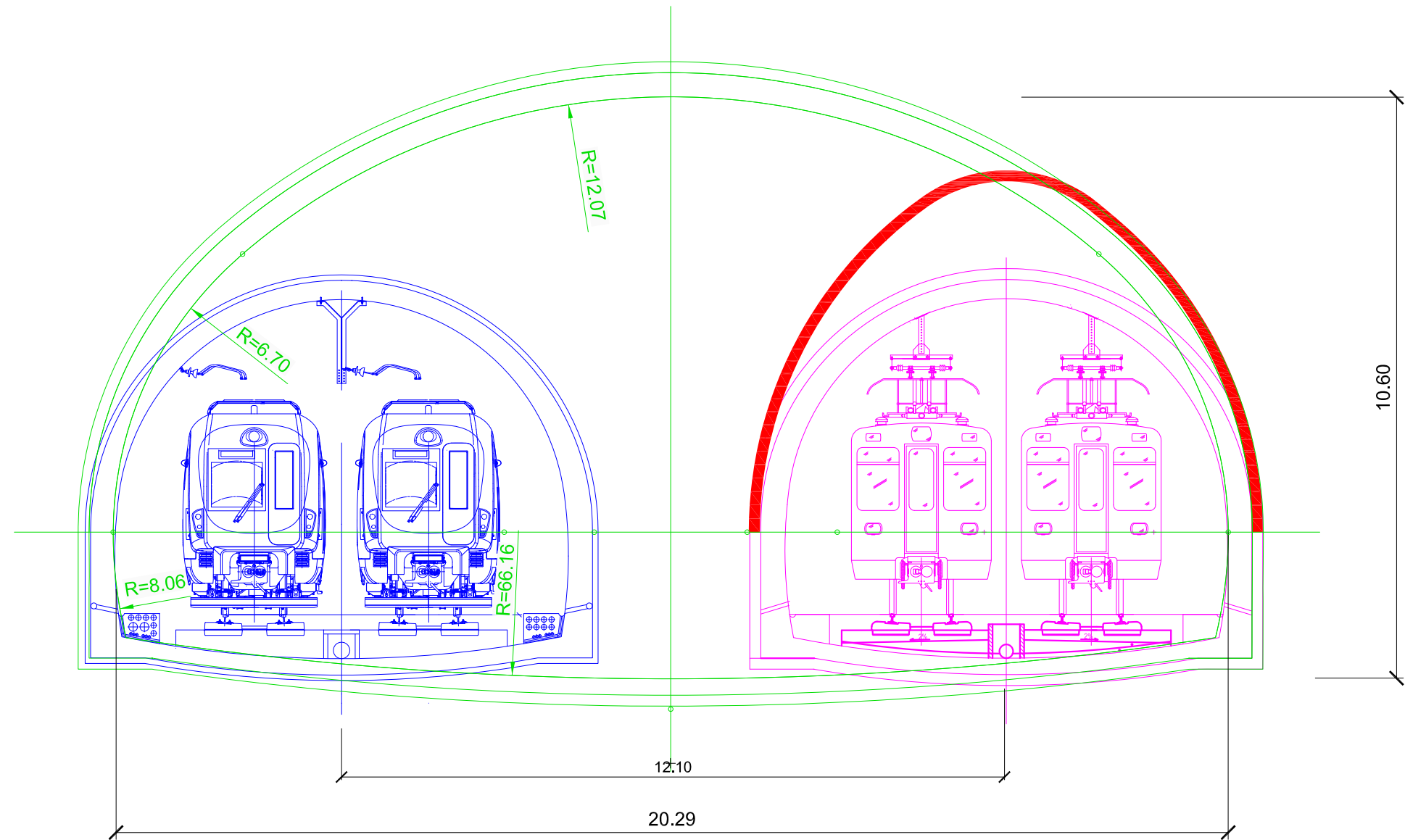

SECCIÓN TIPO 6

LEYENDA:

- SECCIÓN DEL TELESCOPIO
- SECCIÓN TÚNEL ACTUAL
- SECCIÓN TÚNEL VIRTUAL
METRO LUGARITZ - LA CONCHA
- EXCAVACIÓN PREVIA DE LA BOVEDA DURANTE
LA CONSTRUCCIÓN DEL TELESCOPIO

A	PROYECTO	Fab.15			
REV.	CLASE DE MODIFICACIÓN	FECHA	NOMBRE	COMP.	OBRA

BERRIKUSPENAK / REVISIONES

AHOLKULARIA / CONSULTOR LUGARITZ-EASO METRO UTE 	INGENIARI EGILEA INGENIERO AUTOR JOSU AGIRREZABALAGA Ing. Caminos, Canales y Puertos COL. Nº 7.658
---	--

AHOLKULARIA ERREFERENTZIA REFERENCIA CONSULTOR	ERREFERENTZIA REFERENCIA
---	-----------------------------